

00 - COULOIR 

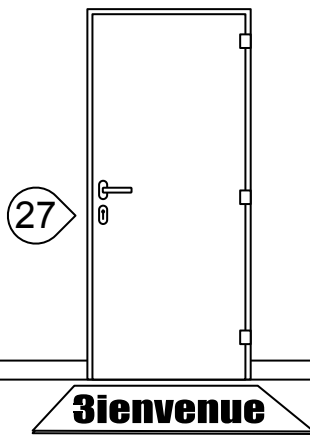

27

Bienvenue

30 - BUREAU

Défaussez 00, 03 et 27.

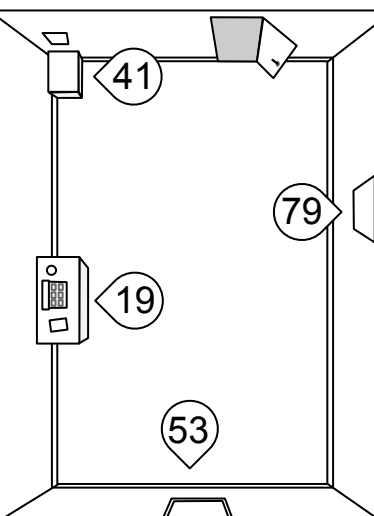

41

79

19

53

79 - CADRE

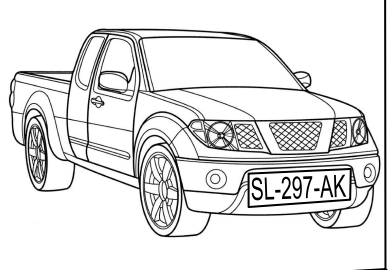

SL-297-AK

03 - CLE 

Il y a une clé sous le paillason.

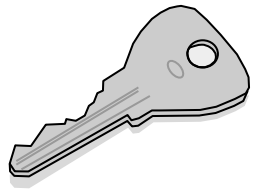

22 - ARTICLE 2/3 

Les scientifiques disent qu'il fait de plus en plus chaud. Ont-ils regardé ce graphique ?

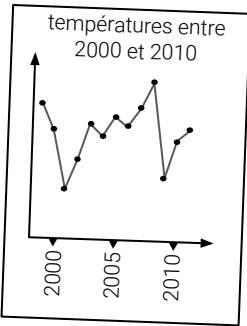

températures entre 2000 et 2010

2000 2005 2010

page 2/3

67 - ANALYSE

La carte **45** est bien l'indice pour analyser la carte **22**.



Observez bien les 2 cartes pour déterminer si l'article a raison de dire que "La température de la planète n'augmente pas depuis plusieurs années."

OUI 6 **NON 3**

21 - ARTICLE 1/3 

KaféSciences

Le mois de mai 2019 a été glacial. Il a fait 1,8°C de moins que les années passées. Mais où est donc passé le réchauffement climatique ?

page 1/3

23 - ARTICLE 3/3 

Pire, lorsque l'on regarde les températures dans l'Antarctique, cela fait 30 ans qu'elles baissent. Il faut se rendre à l'évidence, le réchauffement est une invention des scientifiques.

page 3/3

45 - GRAPHIQUE 

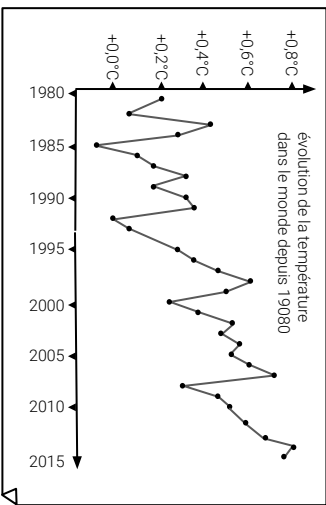

évolution de la température dans le monde depuis 19080

1980 1985 1990 1995 2000 2005 2010 2015

+0.0°C +0.2°C +0.4°C +0.6°C +0.8°C

79

CLIMAT - 09/27

30

CLIMAT - 05/27

00

début de la
mission

CLIMAT - 01/27

67

CLIMAT - 08/27



22

article
à vérifier

CLIMAT - 03/27

03

CLIMAT - 06/27

45

CLIMAT - 07/27



23

article
à vérifier

CLIMAT - 04/27



21

article
à vérifier

CLIMAT - 02/27

27 - SERRURE 

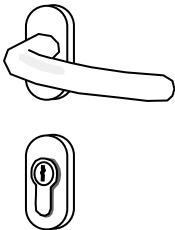

41 - MEUBLE

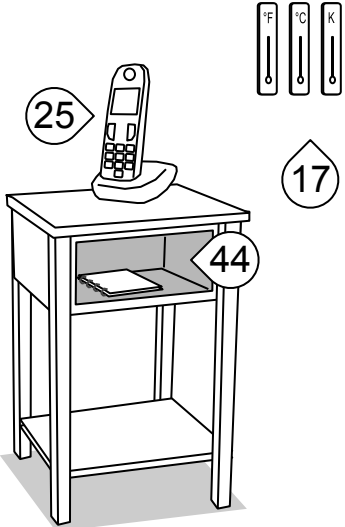

25 - TÉLÉPHONE 

Pour téléphoner, utilisez la machine  25 dans l'application.





83 - ANALYSE

La carte **60** est bien l'indice pour analyser la carte **23**.



Observez bien les 2 cartes pour déterminer si l'article a raison de dire : "Il n'y a pas de réchauffement climatique car la température baisse en Antarctique."



OUI  **5** NON  **2**

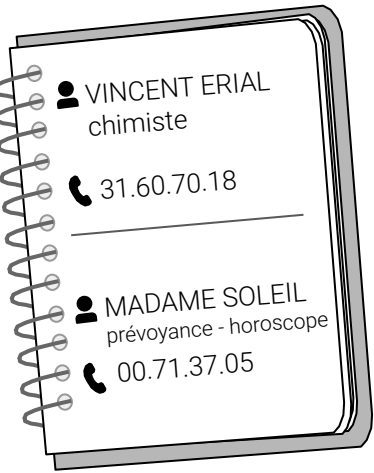

17 - THERMOMÈTRES

Degré Fahrenheit	Degré Celsius	Degré Kelvin
137	55	358
117	45	338
97	35	318
77	25	298
57	15	278
37	5	258
17	-5	238
-03	-15	218
-23	-25	198

44 - REPERTOIRE



 VINCENT ERIAL
chimiste
 31.60.70.18

 MADAME SOLEIL
prévoyance - horoscope
 00.71.37.05

60 - APPEL 

Effectivement la température baisse un peu en Antarctique mais c'est une exception. Partout ailleurs dans le monde, elle augmente. On parle de réchauffement global.

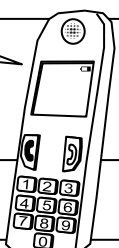

Appel de Météo France.

35 - APPEL 

Les mesures dans la station Dumont d'Urville en Antarctique ont baissé de 1,5°C depuis 1980. C'est une preuve de l'absence de réchauffement climatique.

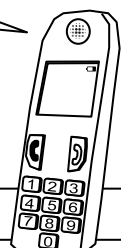

Appel de Vincent Erial

85 - COFFRE 

Pour ouvrir le coffre, utilisez la machine  85.

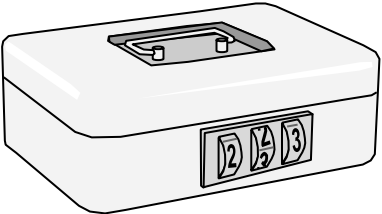

25

CLIMAT - 10/27

41

CLIMAT - 11/27

27

CLIMAT - 12/27

44

CLIMAT - 13/27

17

CLIMAT - 14/27

83

CLIMAT - 15/27

85

CLIMAT - 16/27

35

CLIMAT - 17/27

60

CLIMAT - 18/27

11 - STATION

En ouvrant la fenêtre, vous apercevez une station météo fixée au mur.

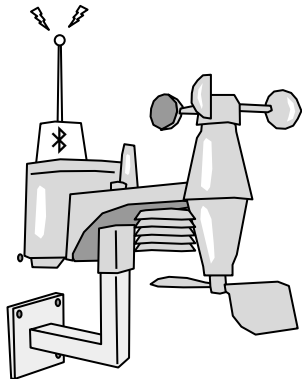

05 - PC PORTABLE

Pour déverrouiller le pc, utilisez la machine  05 dans l'application.

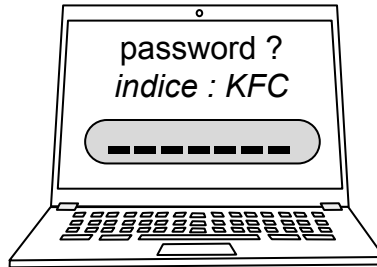

19 - BUREAU

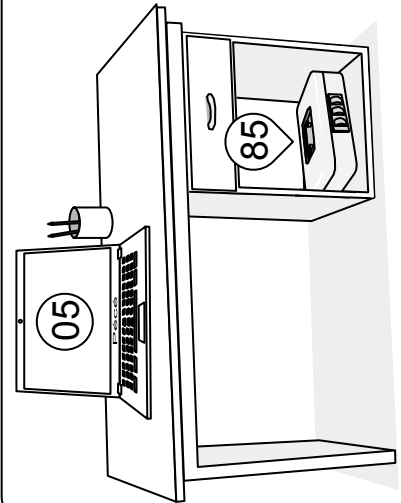

53 - FENÊTRE

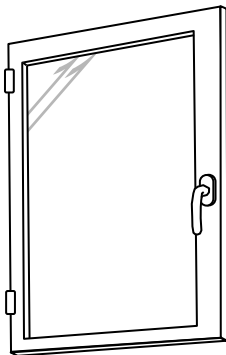

09 - FLYER



58- ERREUR

Défaussez 35 uniquement.



L'avis d'une personne n'est pas une preuve, même si cette personne est un scientifique. Vincent. Erial est un chimiste et non un spécialiste du climat.

49 - ÉCRAN DU PC

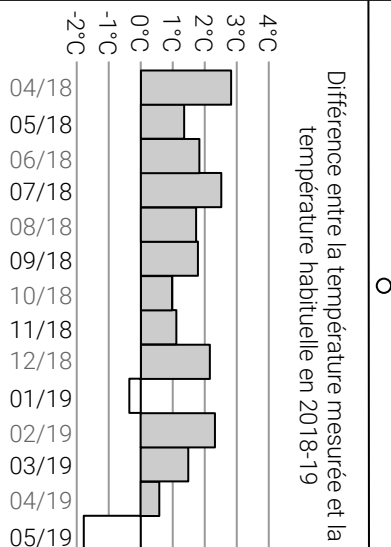

38 - PC

Défaussez 05, 17.

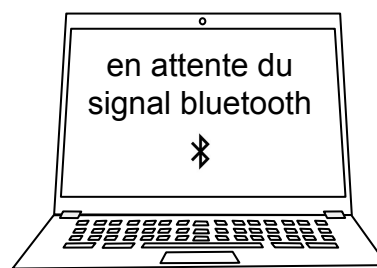

70 - ANALYSE

La carte 49 est bien l'indice pour analyser la carte 21.



Observez bien les 2 cartes pour déterminer si l'article a raison de dire : "Les températures basses en mai 2019 sont une preuve de l'absence de réchauffement climatique."

OUI  4

NON  7

19

CLIMAT - 19/27

05

CLIMAT - 20/27

11

CLIMAT - 21/27

58

CLIMAT - 22/27

09

CLIMAT - 23/27

53

CLIMAT - 24/27

70

CLIMAT - 25/27

38

CLIMAT - 26/27

49

CLIMAT - 27/27